

Система менеджмента качества (СМК)  
ООО «Воля» сертифицирована  
на соответствие  
требованиям  
стандарта  
ISO 9001:2008



Сертифицировано  
Русским Регистром



КОМПАНИЯ  
**ВОЛЯ**

ПРОИЗВОДСТВО ТЕПЛИЦ

БОРДЮР ОЦИНКОВАННЫЙ

# ГРЯДКА

модель 2013

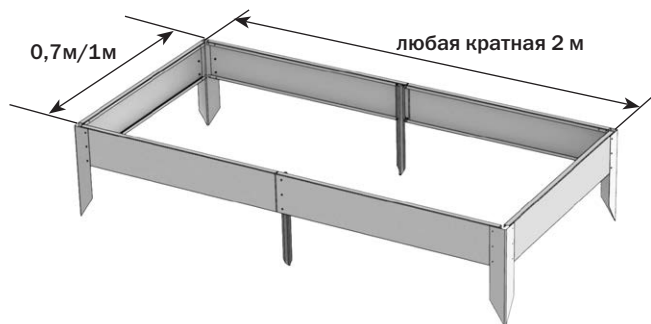

**Технический паспорт**









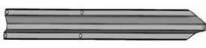

**стр.2-3**

**Инструкция по сборке**

**стр.4-7**

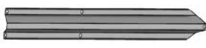
**RU**

Таблица 1 Комплектация пакетами «Грядка»		
содержание	габариты, мм	вес, не более кг
<b>Бордюр (базовая длина 2м)</b>	995x80x195	7,4
<b>Вставка (удлинение бордюра на 2м)</b>	1055x55x190	4,5

Таблица 2 Комплектация детальная «Грядка»				
Бордюр (базовая длина 2м)				
маркировка	наименование	длина, м	количество, шт	
№1		0,937	2	
		0,637		
№2		0,420	2	
№3		0,420	4	
№4		0,993	2	
№5		0,993	2	
		Винт М4х8		38
		Гайка М4		38
Вставка (удлинение бордюра на 2м)				
№2		0,420	4	
№6		1,050	4	
		Винт М4х8		28
		Гайка М4		28

## Описание

Бордюр оцинкованный предназначен для формирования грядок на дачных и приусадебных участках в открытом грунте и в теплицах. Ширина грядки 1м или 0,7м. Необходимая длина достигается покупкой дополнительных пакетов с удлиняющими вставками и добавлением к базовой длине 2 м. Высота установленного бордюра 17 см от уровня грунта, опоры заглубляются в грунт на 25 см. После размещения собранного бордюра на грядке равномерно заглубите фиксаторы и угловые накладки в грунт, не допуская перекосов.

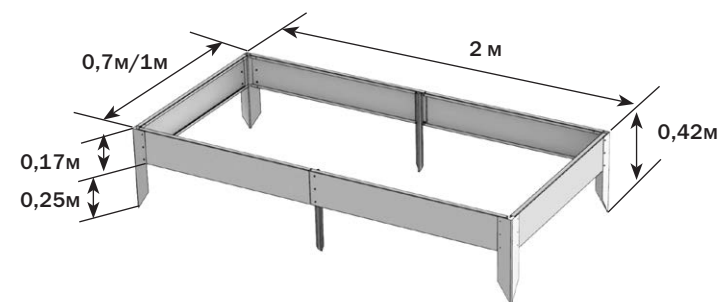

Перед началом эксплуатации грядка должна быть собрана и установлена в соответствии с инструкцией. Разбирать на зимний период не требуется.

### Гарантийные обязательства

1. Предприятие-изготовитель несет ответственность за полноту комплектации.
2. Предприятие-изготовитель несет ответственность за собираемость бордюра в соответствии с инструкцией.
3. Срок предъявления претензий – 12 месяцев со дня покупки.

### Условия гарантийных обязательств

Гарантийные обязательства не распространяются на случаи:

1. Установка бордюра с нарушением требований инструкции.
2. Деформации бордюра вследствие подвижки грунта.
3. Повреждения бордюра в процессе эксплуатации не являются основанием для предъявления претензий.

Дата изготовления:

Предприятие - изготовитель: ООО «Воля»  
141983, г. Дубна Московской области, пер. Северный д.8.  
Предприятие - изготовитель несет ответственность за качество продукции в соответствии с ГК РФ.  
Предприятие оставляет за собой право на внесение изменений в конструкцию бордюра.

В некоторых деталях остаются свободные отверстия, являющиеся следствием однотипности деталей.

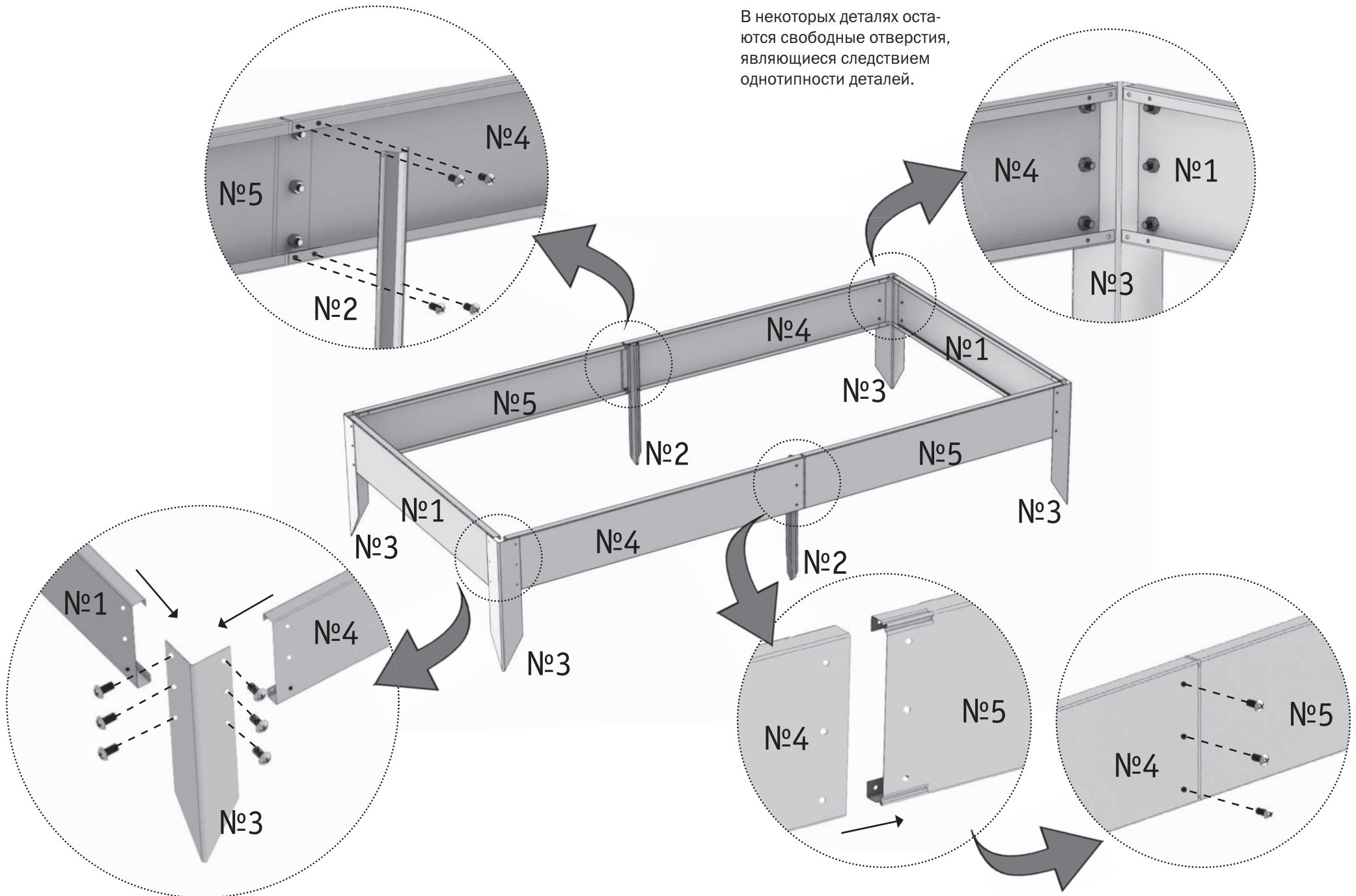

**ОБЩИЙ ВИД ГРЯДКИ С ОДНОЙ ВСТАВКОЙ.**

Одна вставка удлиняет грядку на 2 м.

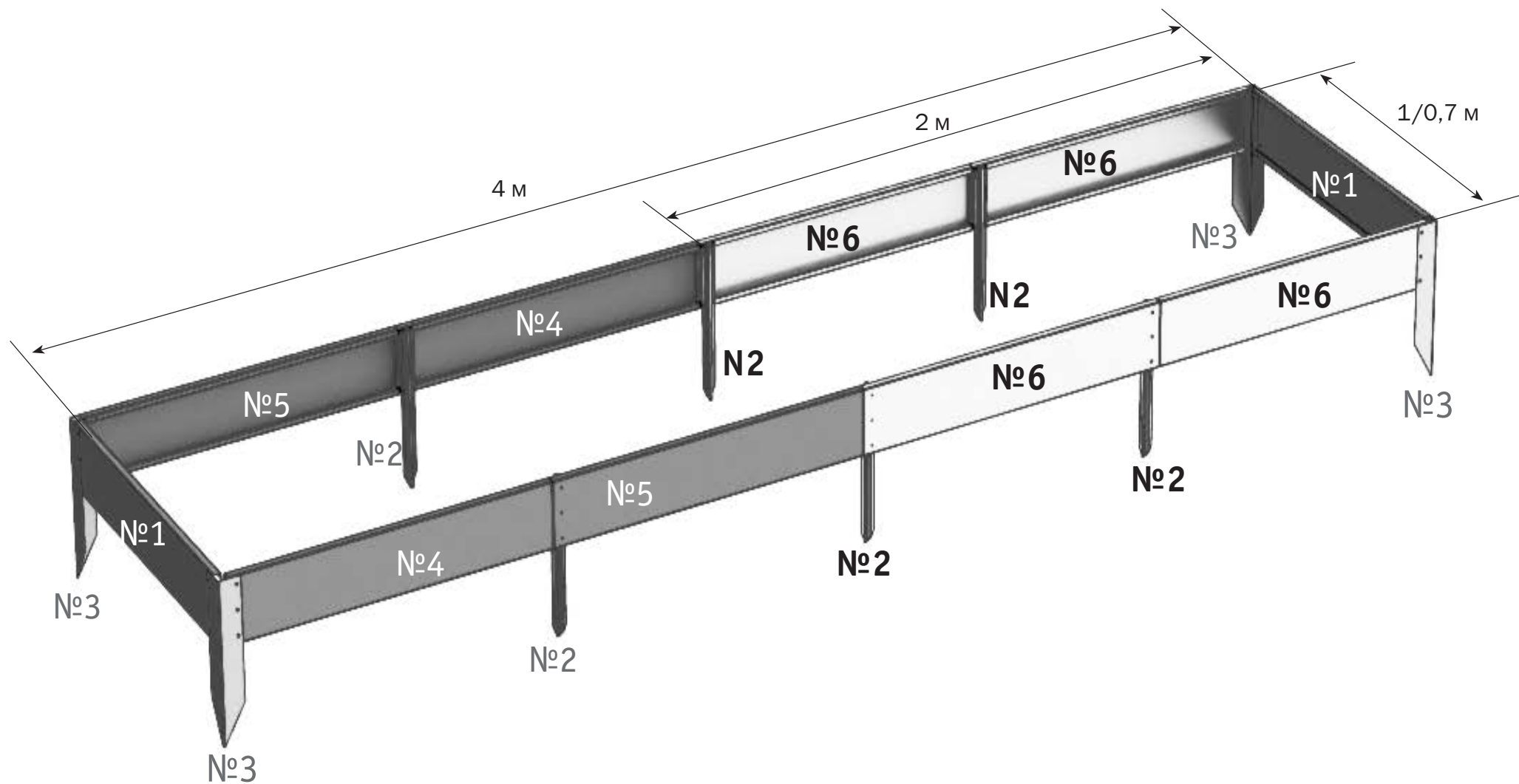



Предприятие-изготовитель:  
ООО «Воля», г. Дубна Московской области.  
тел/факс: (495) 598-5-999  
[www.perchina.ru](http://www.perchina.ru) [www.domflora.ru](http://www.domflora.ru)  
e-mail: [info@perchina.ru](mailto:info@perchina.ru)

Данное руководство не может быть воспроизведено в любой форме целиком или частично без письменного разрешения компании «Воля»